

metabo®

KH 18 LTX BL 35 Q

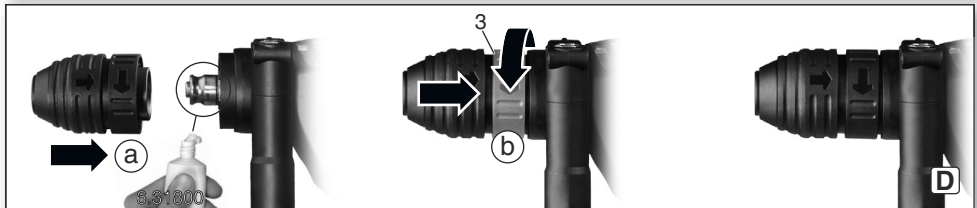

sl Prevod originalnih navodil za uporabo 4

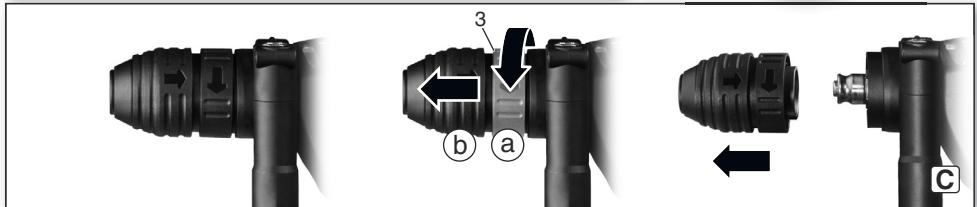
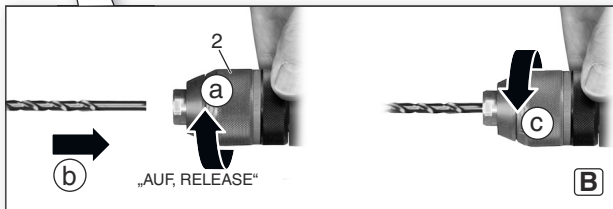
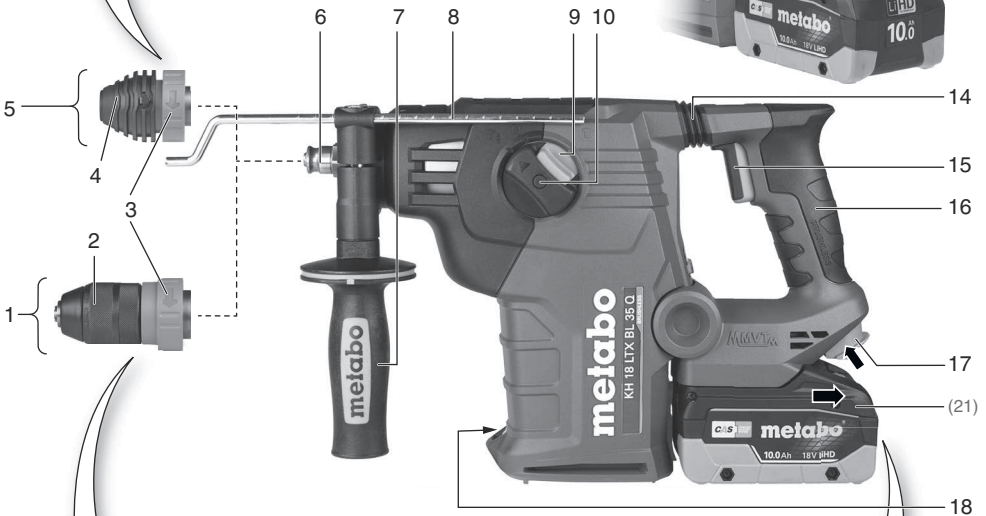
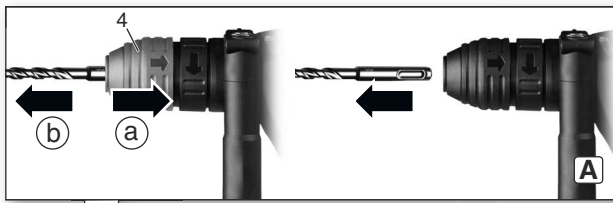

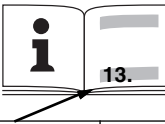
| | | |
|---|------------------------|--|
|  | | KH 18 LTX BL 35 Q *1) Serial Number: 00813.. |
| | | SDS-plus |
| U | V | 18 |
| n₁ | /min | 0 - 810 |
| n₂ | /min | 810 |
| s_{max} | /min bpm | 4350 |
| W (EPTA 05/2009) | J | 4,2 |
| D₁ | mm (in) | 32 (1 1/4) |
| D₂ | mm (in) | 82 (3 7/32) |
| m | kg (lbs) | 5,4 (11.9) |
| D | mm (in) | 60 (2 3/8) |
| a_{h,HD}/K_{h,HD} | m/s² | 11 / 1,5 |
| a_{h,Cheq}/K_{h,Cheq} | m/s² | 9,8 / 1,5 |
| L_{pA}/K_{pA} | dB (A) | 93 / 5 |
| L_{WA}/K_{WA} | dB (A) | 101 / 5 |

13.13.*2) 2014/30/EU, 2006/42/EC, 2011/65/EU
*3) EN 62841-1:2015, EN IEC 62841-2-6:2020/A11:2020, EN IEC 63000:2018

2024-07-11, Bernd Fleischmann
Chief Technology Officer Koki Holdings Co., Ltd.

*4) Metabowerke GmbH - Metabo-Allee 1 - 72622 Nuertingen, Germany

ppa. 

Prevod originalnih navodil za uporabo

1. Izjava o skladnosti

Mi smo izključno odgovorni: Izjavljamo, da ta baterijska kladiva, označeni po tipu in serijski številki * 1), izpolnjujejo vse ustrezne zahteve direktiv * 2) in standardov * 3). Direktor razvoja in raziskav *4), Tehnična dokumentacija - glej stran 3.

2. Namen uporabe

Z ustreznim priborom so akumulatorska kladiva primerna za delo z udarnimi svetri in dleti v beton, kamen in podobne materiale ter z vrtniki v ploščice in podobne materiale.

Za vsakršne poškodbe oziroma škodo, ki bi nastala zaradi neprimerne uporabe, je odgovoren uporabnik.

Upoštevati je treba splošno veljavna pravila o varstvu pri delu in za preprečevanje nesreč pri delu.

3. Splošna varnostna navodila



Upoštevajte besedila, označena s tem simbolom, da zagotovite lastno varnost in varnost svojega električnega orodja!



OPOZORILO – Za zmanjšanje tveganja poškodb preberite navodila za uporabo.

Električno orodje vedno predajte naprej skupaj s temu dokumenti.

Splošna varnostna opozorila za električna orodja



OPOZORILO Preberite vse varnostne napotke, navodila, slike in tehnične podatke, priložene temu električnemu orodju. Če spodaj navedenih napotkov ne upoštevate, lahko pride do električnega udara, požara in/ali težkih poškodb.

Vse varnostne napotke in navodila hranite za prihodnjo uporabo. V varnostnih opozorilih uporabljen izraz „električno orodje“ se nanaša na električno orodje z električnim pogonom (z električnim kablom) in na akumulatorska električna orodja (brez električnega kabla).

3.1 Varnost na delovnem mestu

a) Delovno območje **vzdržujte čisto in dobro osvetljeno.** Nered in neosvetljena delovna mesta lahko povzročijo nezgode.

b) Z električnim orodjem **ne delajte v eksplozivnem okolju, v katerem so vnetljive tekočine, plini ali prahi.** Električna orodja povzročajo iskenje, zaradi katerega se lahko prah ali hlapi vnamejo.

c) **Ko uporabljate električno orodje, otrokom ali drugim navzočim ne dovolite, da bi se vam približali.** Odvrčanje pozornosti lahko povzroči izgubo nadzora nad električnim orodjem.

3.2 Električna varnost

a) **Priključni vtič električnega orodja se mora prilegati v vtičnico.** Vtiča ni dovoljeno nikakor spreminjati. Pri ozemljenih električnih orodjih **ne uporabljajte adapterskih vtičev.**

Nespremenjeni vtiči in ustrezne vtičnice zmanjšujejo tveganje električnega udara.

b) **Izogibajte se telesnemu stiku z ozemljenimi površinami, kot so na primer cevi, grelci, štedilniki in hladilniki.** Tveganje električnega udara je večje, če je vaše telo ozemljeno.

c) **Električna orodja ne izpostavljajte dežju ali vlagi.** Vdor vode v električno orodje povečuje tveganje za električni udar.

d) **Kabel uporabljajte pravilno. Ne uporabljajte ga za prenašanje orodja, obešanje ali izklapljanje vtiča iz vtičnice.** Kabel zavarujte pred vročino, oljem, ostrimi robovi ali premikajočimi se deli. Poškodovani ali zapleteni kabli povečujejo tveganje električnega udara.

e) **Pri uporabi električnega orodja na prostem uporabljajte samo podaljške, ki so primerni za zunanjo uporabo.** Uporaba podaljška, primerne za zunanjo uporabo, zmanjša tveganje električnega udara.

f) **Če se ni mogoče izogniti uporabi električnega orodja v vlažnem okolju, uporabite zaščitno stikalo za okvorni tok.** Uporaba zaščitnega stikala zmanjšuje tveganje električnega udara.

3.3 Osebna varnost

a) **Bodite pozorni in pazite, kaj počnete, z električnim orodjem pa ravnajte premišljeno in varno.** Električnega orodja ne uporabljajte, če ste utrujeni ali pod vplivom drog, alkohola ali zdravil. Trenutek nepozornosti pri uporabi električnega orodja lahko vodi do resnih poškodb.

b) **Nosite osebno zaščitno opremo in vedno tudi zaščitna očala.** Uporaba osebne zaščitne opreme, ko so protiprašne maske, protizdrsní varnostni čevlji, zaščitna čelada ali glušniki glede na vrsto in uporabo električnega orodja zmanjša tveganje poškodb.

c) **Preprečite nenamerni zagon.** Pred priključitvijo električnega orodja na električno omrežje in/ali na akumulatorsko baterijo in pred dviganjem ali nošenjem se prepričajte, da je električno orodje izklopljeno. Če imate med prenašanjem električnega orodja prst na stikalo ali električno orodje vključeno priključite na električno omrežje, lahko pride do nesreč.

d) **Odstranite vse ključe in izvijače za prilaganje orodja preden orodje vključite.** Ključ ali izvijač, ki ga ne odstranite z vrtečega se dela električnega orodja, lahko povzroči telesne poškodbe.

e) **Preprečite neobičajno držo telesa.** Poskrbite za varno stabilnost in vedno vzdržujte ravnotežje. To omogoča boljši nadzor nad električnim orodjem v nepričakovanih situacijah.

f) **Oblecite se primerno.** Ne nosite ohlapnih oblačil ali nakita. Las in oblačil ne približujte premikajočim se delom. Ohlapna oblačila, nakit

ali dolgi lasje se lahko ujamejo v premikajoče se dele.

- g) Če imate na voljo naprave za priklop sesalnika za prah ali zbiralnih posod, se **prepričajte, da so te ustrezno priključene. Uporaba sistema za odsesavanje prahu lahko zmanjša nevarnosti, povezane s prahom.**
- h) **Ne glede na to, kako dolgo že uporabljate električno orodje in ste z njim seznanjeni, vselej upoštevajte varnostne pravila za uporabo električnega orodja in jih nikakor ne prezrite. V delčku sekunde lahko nepozorno dejanje pripelje do hude poškodbe.**

3.4 Uporaba in vzdrževanje električnega orodja

- a) **Električnega orodja ne preobremenjujte. Za delo uporabite ustrezno električno orodje. Pravo električno orodje bo delo boljše in varneje opravilo, in sicer z zmogljivostjo, za katero je bilo oblikovano.**
- b) **Ne uporabljajte električnega orodja, ki ima pokvarjeno stikalo. Vsako električno orodje, ki ga ni mogoče vklopiti ali izklopiti, je nevarno in ga je treba popraviti.**
- c) **Izvlčite vtič iz vtičnice in/ali odstranite akumulatorsko baterijo, če jo je mogoče izvzeti, še preden električno orodje popravljate, menjujete pribor ali ga shranite. Ti previdnostni ukrepi preprečijo nenamerni zagon električnega orodja.**
- d) **Neuporabljeno električno orodje hranite izven dosega otrok. Osebam, ki električnega orodja ne poznajo ali niso prebrale teh navodil za uporabo, orodja ne dovolite uporabljati. Električna orodja so nevarna, če jih uporabljajo neizkušene osebe.**

e) **Električno orodje in njegove dodatke skrbno negujte. Preverite, ali premični deli brezhibno delujejo in se ne zatikajo in da delo niso zlomljeni ali poškodovani, tako da delovanje orodja ni moteno. Poškodovane dele pred uporabo električnega orodja popravite. Slabo vzdrževana električna orodja so vzrok za mnoge nezgode.**

f) **Rezila vzdržujte ostra in čista. Skrbno negovana rezalna orodja z ostrimi robovi se manj zatikajo in so lažje vodljiva.**

g) **Električno orodje, dodatke, nastavke itd. uporabljajte v skladu s temi navodili. Pri tem upoštevajte delovne pogoje in dejavnost, ki jo boste opravljali. Uporaba električnih orodij v namene, ki so drugačni od predpisanih, lahko privede do nevarnih situacij.**

h) **Ročaji in površine za prijemanje naj bodo suhe, čiste in brez olja in maščobe. Gladki ročaji in površine za prijemanje ne omogočajo varne uporabe in nadzora orodja v nepričakovanih situacijah.**

3.5 Uporaba in vzdrževanje akumulatorskih orodij

- a) **Akumulatorske baterije polnite samo s polnilniki, ki jih priporoča proizvajalec. Polnilnik, ki je namenjen določeni vrsti akumulatorskih baterij, se lahko vname, če ga**

boste uporabljali za polnjenje drugačnih akumulatorskih baterij.

b) **V električnih orodjih uporabljajte samo za to predvidene akumulatorje. Uporaba drugih akumulatorskih baterij lahko povzroči telesne poškodbe ali požar.**

c) **Neuporabljenega akumulatorja ne hranite v bližini pisarniških sponk, kovancev, ključev, žebeljev, vijakov ali drugih majhnih kovinskih predmetov, ki lahko povzročijo premostitev stikov. Kratek stik med akumulatorskimi kontakti ima lahko za posledico opekline ali požar.**

d) **Pri napačni uporabi lahko iz akumulatorja izteka tekočina. Izogibajte se stiku z njo. Če tekočina vsoeno po naključju pride v stik s kožo, jo sperite z vodo. Če pride tekočina v oči, poiščite tudi zdravniško pomoč. Iztekajoča akumulatorska tekočina lahko povzroči draženje kože ali opekline.**

e) **Ne uporabljajte poškodovanih ali prilagojenih akumulatorskih baterij. Poškodovane ali prilagajene akumulatorske baterije se lahko nepredvidljivo obnašajo, kar lahko povzroči požar, eksplozijo ali tveganje za poškodbe.**

f) **Akumulatorja ne izpostavljajte ognju ali previsokim temperaturam. Ogenj ali temperature nad 130 °C lahko vodijo do eksplozije.**

g) **Sledite splošnim napotkom za polnjenje in akumulatorja ali akumulatorskega orodja nikoli ne polnite izven temperaturnega območja, navedenega v navodilih za uporabo. Če orodje polnite na nepravilen način ali pri temperaturah, ki so izven določenega območja, lahko pride do poškodb akumulatorske baterije, kar poveča tveganje za požar.**

3.6 Servisiranje

a) **Vaše električno orodje naj popravlja samo kvalificirano strokovno osebo ob obvezni uporabi originalnih rezervnih delov. Tako je zagotovljeno, da varnost električnega orodja ostane ohranjena.**

b) **Nikdar ne popravljajte poškodovanih akumulatorskih baterij. Akumulatorske baterije naj popravlja le proizvajalec ali pooblaščen servisier.**

4. Posebna varnostna navodila

4.1 Varnostna navodila za vse operacije

a) **Nosite zaščito za sluh. Izpostavljenost hrupu lahko poškoduje sluh.**

b) **Uporabite pomožni ročaj(-e), če je priložen orodju. Izguba nadzora lahko povzroči poškodbe.**

c) **Električno orodje držite za izolirane prijemalne površine, ko izvajate delo, pri katerem se lahko rezalni pribor ali pritrdilni elementi dotaknejo skrite napeljave. Orodje tako ob »živi« žici lahko po kovinskih delih povzroči električni udar.**

4.2 Varnostna navodila pri uporabi dolgih svedrov z vrtnimi kladivi

a) Vedno začnite vrtati pri nizki hitrosti in s konico svedra v stiku z obdelovancem. Pri višjih hitrostih se bo sveder verjetno upognil, če se bo vrtel prosto, brez stika z obdelovancem, povzroči lahko poškodbo.

b) Pritiskajte samo v neposredni liniji s svedrom in ne pritiskajte premočno. Sveder se lahko upogne ali zlomi in pri tem zgubite kontrolo, lahko pride do poškodb.

4.3 Dodatna varnostna navodila

Vedno delajte s pravilno zmontiranim stranskim ročajem.

Stroj vedno držite z obema rokama na predvidenih ročajih, zavzemite varno držo in se osredotočite na delo.

Nosite osebno zaščitno opremo in vedno nosite varnostna očala. Zaščitna oprema, kot so maska za prah, nedrseči zaščitni čevlji, zaščitne rokavice, čelada ali zaščita za sluh, ki se uporablja v ustreznih pogojih, bo zmanjšala telesne poškodbe.

Preverite, da na mestu, kjer želite vrtati, ni v notranjosti nobenih **električnih kablov, plinskih ali vodnih cevi.** (uporabite detektor kovin).

Delajte samo z ustrezno vgrajenim orodjem. Potegnite pribor, da preverite, ali je pravilno nameščen. (Pribor mora biti mogoče premakniti nekaj centimetrov v osni smeri.)

Ne dotikajte se vrtečih delov.

Ko delate nad tlemi, se prepričajte, da je območje pod teboj čisto.

Nikoli se ne dotikajte pribora ali delov blizu pribora neposredno po delu, ker so lahko zelo vroči in lahko povzročijo opekline na koži,

Poškodovan ali počen stranski ročaj je potrebno zamenjati. Ne delajte s poškodovanim stranskim ročajem.

Če se sproži Metabo varnostna sklopka, takoj ugasnite vrtnalnik!

S-samodejna varnostna sklopka: Če se orodje zatakne ali zaskoči, je napajanje motorja omejeno. Zaradi velike sile, ki nastane, je potrebno stroj vedno držati z obema rokama, stojte stabilno in bodite koncentrirani na delo.

LED-Lučka (18): ne usmerjajte LED luči direktno v optične naprave.



PREVIDNO Ne glejte v delovno lučko.

Odstranite baterijski paket iz stroja, ko kakor koli posegate v stroj zaradi zamenjave orodja, čiščenja, vzdrževanja.



Baterijski paketi naj bodo vedno suhi!



Ne izpostavljajte baterijskih paketov ognju!

Ne uporabljajte poškodovanih ali deformiranih baterijskih paketov!

Ne odpirajte baterijskih paketov!

Ne prijemajte z prevodnimi materiali kontaktov baterij, da ne nastane kratki stik!



Iz okvarjenih Li-Ion baterijskih paketov lahko uhaja rahlo kisl, vnetljiva tekočina!



V kolikor te tekočine pridejo v kontakt z vašo kožo takoj splahnite z veliko vode. Če pa slučajno pride v kontakt z vašimi očmi, jih takoj splahnite z tekočo vodo ter poiščite medicinsko pomoč.

Ne uporabljajte poškodovanih ali deformiranih baterijskih paketov!

Transportiranje Li-Ion baterijskih paketov:

Za pošiljanje baterij Li-Ion veljajo zakoni, ki se nanašajo na prevoz nevarnega blaga (UN 3480 in UN 3481). Ob pošiljanju baterijskih paketov se seznanite s trenutno veljavni specifikacijami. Po potrebi se posvetujte z vašim špediterjem. Primerna embalaža je na voljo v Metabo.

Posiljajte le baterijske pakete, ki niso poškodovani ali puščajo. Odstranite baterijske pakete s stroja, ko pošiljate stroj. Zaščitite kontakte pred kratkim stikom (na primer z lepilnim trakom).

Zmanjšajte izpostavljenost prahu:



OPOZORILO - Nekateri prahovi, ki nastane pri brušenju, žaganju, vrtnanju in drugih gradbenih dejavnosti, vsebuje kemikalije, za katere je znano, da povzročajo raka, okvare pri rojstvu ali drugo škodo na reprodukcijo. Nekaj vzorcev teh kemikalij je:

- Svinec iz barv na osnovi svinca,
 - kristalni silicijev dioksid iz opeke in cementa ter drugih zidarskih izdelkov in
 - arzen in krom iz kemično obdelanega lesa.
- Vaše tveganje zaradi teh izpostavljenosti se razlikuje glede na to, kako pogosto opravljate to vrsto dela. Da zmanjšate svojo izpostavljenost tem kemikalijam, delajte v dobro prezračenem prostoru in delajte z odobreno varnostno opremo, kot so tiste maske za prah, ki so posebej zasnovane za filtriranje mikroskopskih delcev.

To velja tudi za prah iz drugih materialov, kot so nekatere vrste lesa (na primer hrastov ali bukov prah), kovine, azbest. Druge znane bolezni so npr. alergijske reakcije, boleznih dihal. Ne dovolite, da prah pride do telesa.

Upošteвайте ustrezne smernice in nacionalne predpise za vaš material, osebje, aplikacijo in kraj uporabe (npr. Predpisi o varnosti in zdravju pri delu, odstranjevanje).

Zbirajte delce in prah, ki nastane med delom in ne odlagajte blizu delovišča.

Uporabite primerni pribor za delo. V tem primeru bodo delci vstopili v ozračje nekontrolirano.

Uporablja naj se odsesavanje prašnih delcev, če narava dela to omogoča.

Zmanjšajte izpostavljenost prahu z naslednjimi ukrepi:

- ne usmerjajte uhajajočih se delcev in pretoka izpušnega zraka proti sebi ali bližnjim osebam ali proti prašnim usedlinam,
- uporabite odsesovalno enoto in / ali čistilec zraka,
- zagotovite dobro prezračevanje delovnega mesta in ga očistite s sesalnikom. Pometanje ali izpihovanje dviguje prah.
- Umazano delavno obleko operite ali posesajte, ne jo izpihovati. Ne pihajte, premikajte ali ščetkajte zaščitne opreme.

5. Legenda

Glej stran 2.

- 1 Hitrozamenljiva glava
- 2 Obroč hitrozamenljive glave
- 3 Blokada glave
- 4 Blokada orodja
- 5 SDS Glava
- 6 Vreteno *
- 7 Stranski ročaj
- 8 Omejevalo globine
- 9 Zaklep
- 10 Stikalo (za zamenjavo načina obratovanja)
- 11 LED Indikator
- 12 Gumb za zmanjšanje udarne sile (za delo v mehkem materialu)*
- 13 Gumb za smer vrtenja
- 14 Metabo VibraTech (MVT) ročaj
- 15 Vklonno stikalo
- 16 Ročaj
- 17 Gumb za deblokado baterije
- 18 LED lučka za osvetlitev
- 19 Gumb prikazovalnika polnosti*
- 20 Prikazovalnik polnosti in delovanja*
- 21 Baterijski paket*

* odvisno od opreme / modela / ni vključen v obseg dobave

6. Pred uporabo

6.1 Montaža stranskega ročaja

 Za varno delo brez poškodb vedno uporabljajte priložen stranski ročaj.

Oprite vpenjalni obroč tako, da zavrtite stranski ročaj (7) v levo. Stranski ročaj natakните na prstan stroja. Vstavljanje omejevala globine (8). Nastavite stranski ročaj v najbolj ugoden položaj za delo in ga privijte.

6.2 Baterijski paket

Baterijski paket (21) je potrebno napolniti pred uporabo.

Če pada moč in vrtljaji stroja napolnite baterijski paket.

Navodila za polnjenje baterijskega paketa najdete v navodilih za uporabo polnilnika Metabo.

Baterijski paketi imajo indikator kapacitete (20) (odvisno od izvedbene različice):

- Pritisnite gumb (19); LED diode (20) prikazujejo stopnjo napoljenosti.

- Baterijski paket je skoraj prazen in je treba polniti, če utripa ena LED.

6.3 Menjava baterijskega paketa

Odstranitev:

Pritisnite gumb za sprostitve baterijskega paketa (17) in ga odstranite (21).

Vstavljanje:

Potisni baterijski paket (21) dokler se ne zaskoči v ohišju.

7. Uporaba

7.1 Nastavite omejevala globine vrtenja

Odvijte stranski ročaj (7) Nastavite omejevalo (8) na primerno globino vrtenja in privijte nazaj stranski ročaj (7).

7.2 Vklon in izklop

Za zagon stroja pritisnemo prožilo (15).

Hitrost se lahko nastavlja s pritiskom na prožilo.

Za izklop spustite prožilo (15)

7.3 Izbira načina delovanja

Izberite zeleno delovanje z vrtenjem gumba (10), ki ga sprostite z blokado (9).



Vrtenje (pritrдите (1) hitro-vpenjalno glavo) / udarno vrtenje (pritrдите (5) SDS vpenjalno glavo)



Klesanje (samo ob uporabi SDS glave (5))



Nastavitev pozicije dleta.

Obrnite dleto na željeno pozicijo. Nato nastavite na »Dleto« , da zaklenete dleto pred vrtenjem.



Ko je vpeto dleto v glavo stroja lahko vklopite le klesanje .



Izogibajte se »pajsanju« s strojem ko je vpeto v dleto. Stroj ni namenjen delovanju kot vzdov.

7.4 Nastavitev energije udarca

Lahko pritisnete gumb (12), da spremenite moč udarca (in hitrost) (od 100 % do 70 %).

Gumb (12) **sveti** : zmanjšana sila udarca, Zmanjšana hitrost **cca 70 %**

Gumb (12) **ni osvetljen** . največja energija udarca. Visoka hitrost **100%**

Pravilno nastavitev najdete s poskusi in napakami. Primer: če je delo končano na mehkem, krhkem materialu ali če želite, da se poškodb na površini čim manj, delajte z „zmanjšano silo udarca“.

Uporabite nastavitev "največja udarna sila" za delo s trdimi materiali.

7.5 Izbor smeri vrtenja



Ne obračajte gumb za smer vrtenja (13), preden se motor popolnoma zaustavi.

Spremenite smer vrtenja s pritiskom gumba za smer vrtenja (13):

Gumb ni osvetljen = vrtenje v smeri urinega kazalca je nastavljeno (za vrtnanje, udarno vrtnanje, dleto)

Gumb osvetljen = vrtenje v nasprotni smeri urinega kazalca je nastavljeno (za sprostitiv blokiranih orodij)

7.6 Zamenjava vpenjalne glave

 Pred zamenjavo glave se prepričajte, da je glavno vreteno (6) čisto. Nanesite tanko plast masti na gred. (Posebna mast: Naročniška št: 631800000)

 Lahko montirate le original Metabo glave

Snemanje glave:

Glej stran 2, slika C.

- Obrnite zaporo vpenjalne glave (3) v smeri puščice(a) do konca in potegnite vpenjal no glavo iz vretena (b).

Montaža glave:

Glej stran 2, slika D.

- Nastavite glavo na vreteno (6) v smeri (a).
- Obrnite zaporo vpenjalne glave (3) v smeri puščice (b) dokler vpenjalna glava popolnoma ne zdrsne na vreteno, nato sprostite glavo.
- Preverite, da je glava pravilno v ležišču.

Opomba: Če želite preprečiti vrtenje vretena med menjavo vpenjalne glave, preklopite gumb za preklon (10) na dletanje .

7.7 Zamenjava pribora v SDS glavi

 Pred vstavljanjem pribora v vpenjalno glavo očistite trn pribora in namažite s posebno mastjo, (naročniška št: 631800000)! Uporabljajte samo SDS-Plus pribor.

Vstavljanje pribora:

- Trn pribora vstavite v odprtino vpenjalne glave in ga vrtite, dokler se avtomatsko ne zaskoči. Pribor je avtomatsko zaklenjeno.

Snemanje pribora:

Glej stran 2, sliko A.

- Obrnite zaklep orodja (4) v smeri puščice (a) in izvlecite orodje (b).

7.8 Snemanje orodja z hitrozamenljivo glavo

Pri vrtnanju s kronsrim svedom uporabite hitrovpenjalno glavo.

Vstavljanje orodja (glej stran 2, sliko B): Zavrtite obroč (2) v smeri »OPEN,RELEASE« (a). Vstavite orodje globoko kolikor gre (b) in zavrtite spodnji obroč v obratni smeri dokler ne začutite mehanskega odpora (c). **Pozor! Glava še ni do konca privita!**

Nadaljujte z obračanjem (**slišati morate »klik«**), dokler ne morete več zaviti - **še le zdaj** je orodje varno vpeto.

Pri mehkejših vpetih materialih je potrebno ponovno priviti glavo čez nekaj časa uporabe.

Opombe: Rokanje, ki se lahko zasliši po odprtju vpenjalne glave (odvisno od funkcije), je mogoče odpraviti z obračanjem tulca v drugo smer.

Če je vpenjalna glava zelo tesna: odstranite baterijo iz stroja. Vpenjalno glavo držite za glavo vpenjalne glave z viličastim ključem in močno obrnite tulko (2) v smeri "OPEN, RELEASE".

7.9 Metabo VibraTech (MVT) Ročaj

Zmanjšuje tresljaje in stres v rokah.

Z občutkom pritiskajte stroj v smeri delovanja, ne pretiravajte s silo pritiskanja. Tresljaji se najbolje absorbirajo v centralnem položaju (14).

8. Vzdrževanje in čiščenje

ventilacijske odprtine:

Od časa do časa očistite ventilacijske odprtine na vrtalniku.

Odstranite **baterijski paket** in občasno očistite področje spojev s suho krpo, da odstranite prah.

Vedno imejte **vreteno (6)** čisto in ga malo namažite. (Namenska mast, naročniška št: 631800000)

Čiščenje vpenjalne glave (1):

Po daljši uporabi držite vpenjalno glavo navpično z odprtino navzdol in jo večkrat popolnoma odprite in zaprite. Iztesite iz vpenjalne glave prah in odrezke. Čeljusti vpenjalne glave očistite od časa do časa s pomočjo čistilnega spreja.

9. Težave

Zaslon signala (11) sveti rdeče in naprava piska. Stroj se IZKLOPI sam.

Varnostni izklop:

Če je tok prevelik (zaradi daljšega prijemanja orodja) se stroj lahko izklopi. Izklopite stroj tako, da spustite prožilo (15). Ponovno ga vklopite in delajte z njim normalno naprej. Preprečite ponavljajoče prijemanje orodja.

10. Pribor

Uporabljajte le originalne Metabo baterijske pakete in Metabo dodatni pribor.

Uporabljajte le pribor, ki odgovarja zmogljivosti in namembnosti stroja in je specifikirana v teh navodilih.

Polnilci : ASC 145 itd.

Baterijski paketi z različnimi kapacitetami.

Kupujte le odgovarjajoče bat.pakete glede na napetost stroja.

5,5 Ah (LiHD), Naročniška št: 625368000
itn

5,2 Ah (Li-Ion), Naročniška št: 625028000
itn

Popoln program dodatne opreme najdete na spletni strani www.metabo.com ali v katalogu Metabo.

11. Servisiranje

 Popravila električnih orodij smejo opravljati samo usposobljeni električarji!

Če vaše Metabo električni stroji potrebujejo popravilo, naj ga popravijo na zato pooblaščenem servisu. Prosimo pred predajo stroja servisu opišite okvaro. Za naslov pogledjte na www.metabo.si

Lista rezervnih delov Vam je voljo na spletni strani www.metabo.com.

12. Zaščita okolja

Upošteвайте tudi nacionalne predpise o zbiranju odpadnih strojev, embalaže in dodatne opreme.

Embalažne materiale je treba odstraniti v skladu z njihovimi oznakami v skladu z občinskimi smernicami. Dodatne informacije najdete na www.metabo.com v razdelku »Servis«.

Baterijski paketi se ne smejo zavreči skupaj z gospodinjstvenimi odpadki. Vrnite poškodovane ali pokvarjene baterijske pakete vašemu trgovcu.

Ne vrzite baterijskih paketov v vodo.



Samo za članice EU: Ne odlagajte izrabljenih strojev med hišne odpadke. V skladu z evropsko direktivo 2012/19 / EU o odpadkih iz električne in elektronske opreme ter za izvajanje v nacionalni zakonodaji je treba rabljena električna orodja ločeno zbirati in reciklirati na okolju prijazen način.

Izpraznite baterijski paket preden ga oddate v reciklažo. Zaščitite kontakte na baterijskem paketu pred kratkim stikom (na primer z lepilnim trakom).

13. Tehnični podatki

Razlaga opomb ki se nanašajo na specifikacije na strani 3. Spremembe so mogoče zaradi tehničnega napredka.

- U = Napetost baterijskega paketa
- n_1 = Nazivno število obratov
- n_2 = Število obratov pod obremenitvijo
- s_{max} = največ stopnja vpliva
- W = max. moč posameznega udarca
- D_1 = vrtanje Ø v beton s svedri
- D_2 = vrtanje Ø v beton z kronami
- m = teža z najmanjšim baterijskim paketom
- D = premer prstana ohišja

Vse vrednosti so določene z upoštevanjem standarda EN 62841.

Dovoljena temperatura med delom:

-20 °C do 50 °C (omejeno delovanje pri temperaturah pod 0 °C). Dovoljena temperatura okolice za shranjevanje: 0 °C do 30 °C

== enosmerna napetost

Objavljeni tehnični podatki so predmet tolerančnih meritev (kot je navedeno v veljavnih standardih).



Vrednosti emisij

Te vrednosti se lahko uporabi kot uvodna ocenitev izpostavljenosti in ob primerjavi z drugimi stroji. Dejanska obremenitev je lahko višja ali nižja, odvisno od pogojev delovanja, stanja električnega stroja ali uporabljene opreme. Ocena izpostavljenosti vibracijam lahko upošteva čas, ko se stroj izklaplja ali obratuje brez obremenitve. To lahko pomembno dvigne nivo z izpostavljenosti preko vsega delovnega perioda.

Vrednost vibracij (vektorski seštevek treh smeri) izmerjenih po standardu EN 62841:

$a_{h,HD}$ = Emisija tresljajev (udarno vrtnanje v beton)

$a_{h,Cheq}$ = Emisija tresljajev (klesanje)

$K_{h,HD/Cheq}$ = Nevarno (tresljaji)

Tipični A-efektivno opažen nivo zvoka:

L_{pA} = Nivo zvočnega tlaka

L_{WA} = Nivo zvočne moči

K_{pA}, K_{WA} = Nevarno

Tipični prag zvočnega tlaka tega električnega stroja gre lahko preko 80 dB(A).



Nadenite si ustrezno zaščito sluha!

GARANCIJSKI LIST

Firma in sedež garanta: Metabo d.o.o. Poslovna cona A 12 SI-4208 ŠENČUR

Datum dobave stroja: _____

Oznaka in tip stroja: _____

Serijska številka stroja: _____

Trajanje garancijskega roka: 12 mesecev po dobavi stroja

Čas zagotavljanja vzdrževanja, nadomestne dele in prikladne aparate: 3 leta po preteku garancije

Ozemeljsko območje veljavnosti garancije: Območje R Slovenije

Garant jamči za lastnosti, ki so navedene v Priručniku z navodili za uporabo in vzdrževanje ali brezhibno delovanje v garancijskem roku, ki začne teči z dobavo blaga potrošniku.

Pravice potrošnika:

1. Če stroj, za katerega je izdana obvezna garancija, ne izpolnjuje specifikacij ali nima lastnosti, navedenih v garancijskem listu ali oglaševalskem sporočilu, lahko potrošnik najprej zahteva odpravo napak (potrošnik mora upoštevati zaporedje zahtevkov, kot so navedeni v nadaljevanju). Če napake niso odpravljene v skupno 30 dneh od dneva, ko je garant ali pooblaščen servis od potrošnika prejel zahtevo za odpravo napak, mora garant potrošniku brezplačno zamenjati stroj z enakim, novim in brezhibnim strojem.

2. Rok iz prejšnjega odstavka se lahko podaljša na najkrajši čas, ki je potreben za dokončanje popravila ali zamenjave, vendar za največ 15 dni. O številu dni za podaljšanje roka in razlogih za njegovo podaljšanje garant obvesti potrošnika pred potekom roka iz prejšnjega odstavka.

3. Če garant v roku za odpravo napake stroja ne popravi ali ne zamenja z novim, lahko potrošnik zahteva vračilo celotne kupnine od garanta ali zahteva sorazmerno znižanje kupnine.

Stroške za material, nadomestne dele, delo, prenos in prevoz izdelkov, ki nastanejo pri odpravljanju okvar oziroma nadomestitvi stroja z novim, plača garant.

Uveljavljanje garancije:

Potrošnik uveljavlja garancijo pri pooblaščenih servisih Garanta, navedenih na garancijskem listu le ob predloženemu pravilno izpolnjenemu garancijskem listu in originalnemu računu. Uveljavljanje pravic iz naslova garancije potrošnik uveljavlja osebno, pisno po pošti ali po elektronski pošti. Stroške krije Garant, potrošnik pa je dolžen poskrbeti za pravilno embalaranje stroja, skladno s pravili dostavne službe.

Opozorilo

Potrošnik ima zakonsko pravico, da zoper garanta v primeru neskladnosti blaga brezplačno uveljavlja jamčevalne zahtevke in da garancija ne izključuje njegovih pravic, ki izhajajo iz obveznega jamstva za skladnost blaga.

Garancija ne velja:

V primeru nepooblaščenega posega v blago,

V primeru mehanskih ali električnih okvar zaradi nepravilne uporabe blaga

V primeru poškodb med transportom po izročitvi blaga dostavni službi

V primeru, da k zahtevku za popravilo v garancijskem roku nista priložena garancijski list in originalni račun,

Za celotni potrošni material (krtačke, kabli, maziva, ležaji, itd.).

Ob nakupu blaga garant zagotavlja potrošniku:

tudi navodila za sestavo in uporabo ter seznam pooblaščenih servisov;

servis, ki ima pooblastilo garanta za izvajanje servisnih del na blagu ter z njim sklenjeno pogodbo za dobavo nadomestnih delov, če sam ne opravlja te dejavnosti;

brezplačno odpravo napak v času garancijskega roka;

proti plačilu popravilo, vzdrževanje blaga, nadomestne dele in prikladne aparate vsaj tri leta po poteku garancijskega roka tako, da servis opravlja sam ali ima sklenjeno pogodbo o servisiranju z drugo osebo.

Pooblaščenih servisov za uveljavljanje garancije:

VARESI d.o.o.

Cesta v Gorice 2a

1000 Ljubljana Tel: 01/505 75 81

metabo@varesi.si

Elektroservis Povše d. o. o.

Kersnikova cesta 2 D

3320 Velenje Tel: 0590-39-252, 031/599-001

[info@elektroservis-](mailto:info@elektroservis-povse.com)

povse.com



Metabo 3-letna garancija

XXL garancija je na voljo za vse kupce Metabo strojev v roku 4.tedne od dobave stroja.

Podrtilo o 3-letni garanciji in vsi pogoji so objavljeni na navedeni spletni strani <https://portal.metabo-service.com/si-si/service-portal/>

Obiščite jo in izpolnite potrebne podatke za 3-letno XXL Metabo garancijo.



Metabowerke GmbH
Metabo-Allee 1
72622 Nuertingen
Germany
www.metabo.com

metabo®